



Produktark

## Dinesen Layers Eik

Dinesen Layers Eik er en kolleksjon av lamell-opbygde tregulv i samme høye kvalitet som kjennetegner Dinesens klassiske gulvbord. Med et Dinesen Layers gulv får du alle de naturlige egenskapene til et heltre-gulv i en lamell-opbygd løsning.

**Dinesen**

# Dinesen Layers Eik

Kvaliteten av Dinesen Layers bygger på tre deler: det gode tømmeret, håndverket og Dinesens know-how.

Siden 1898 Dinesen vært drevet av en pasjon for å gjenscape skogens naturlige ro i møtet mellom menneske og natur. Dinesen Layers eik er resultatet av forfinet håndverk og tømmer av høy kvalitet – som sammen bringer naturen nærmere.

Tømmeret stammer fra europeiske skoger – først og fremst Schwarzwald i Tyskland – der skogbruk har vært basert på bærekraftige prinsipper i århundrer.

I vår bestrebelse på å levere kompromissløs kvalitet blir hver planke kontrollert mange ganger i løpet av fremstillingen. Plankene passerer gjennom minst ti par hender på den lange veien gjennom produksjonen.

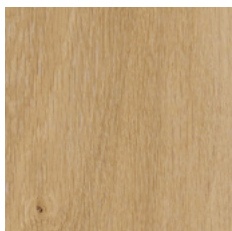

## Eik Classic

- En diskret struktur med et klassisk uttrykk
- Harmonisk og rolig
- Få kvister

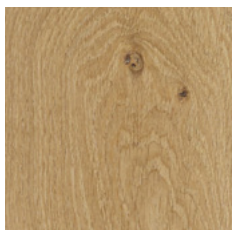

## Eik Natur

- En levende struktur med et naturlig uttrykk
- Autentisk og varmt
- Flere kvister



## HeartOak

- En dynamisk struktur med et unikt uttrykk
- Kvister, naturlige sprekker og sløyfer

## Behandling og farge

Dinesen Layers Eik planker leveres ubehandlede. Det gir deg mulighet til å velge den behandlingen som passer prosjektet ditt og dine forventninger til gulvet.

Velg mellom de forskjellige nyanser av olje og legg ditt personlige preg på gulvets farge og tekstur.

### Dinesen Olje

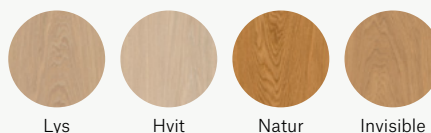

Lys

Hvit

Natur

Invisible

### Farget Olje

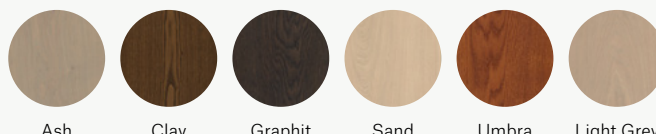

Ash

Clay

Graphit

Sand

Umbra

Light Grey

- ⓘ Merk at fargeforskjeller mellom gulvplankene, inklusive displayutstillinger og prøver, må forventes grunnet treets naturlige egenskaper. Dette gjelder også for mengden av kvister og naturlig karakteristika.

# Produktbeskrivelse

Dinesen Layers Eik skiller seg fra andre spaltegulv da plankene er bygget opp i tre lag heltre. Oversiden av planken består av massiv Eik. Mellomlaget er tverrgående og består av massiv Eik eller Ask eller fingerskjøtet resttre i Eik eller Ask fra produksjon av massive planker. Eik og Ask utfyller hverandre i hardhet og styrke, og kombinasjonen av begge treslag bidrar til plankens holdbarhet og bærekraft. Undersiden av planken er konstruert på samme måte som mellomlaget, hvorfor undersiden kan variere i uttrykk.

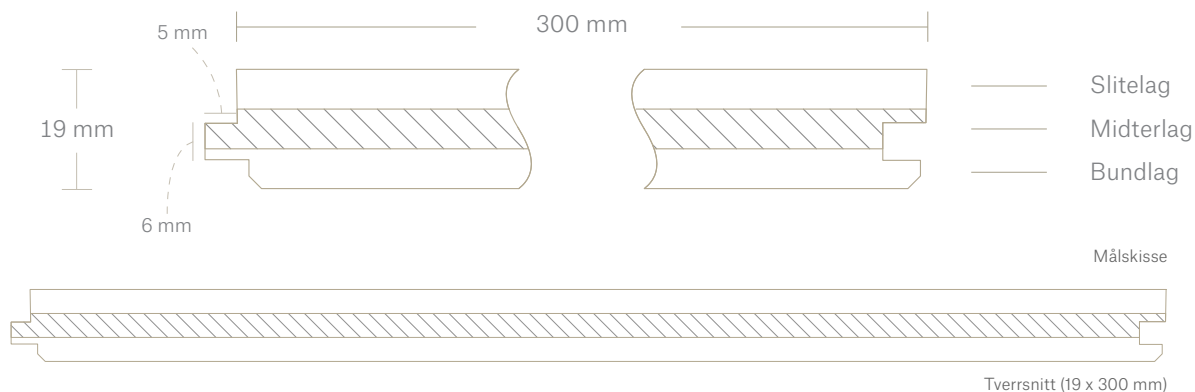

## Fingermonterte lameller

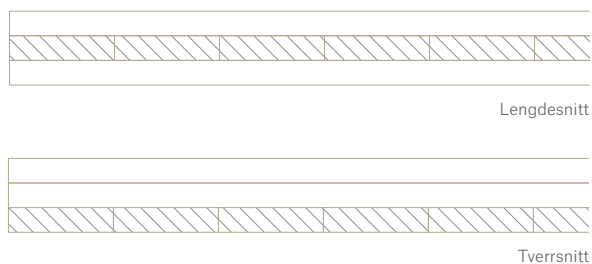

Variant hvor midt- og bunnlag består av fingertappet overskuddstre fra egen produksjon, som sikrer best mulig utnyttelse av råvaren

- Plankene leveres med skarpe kanter (ingen avfasinger)
- Hver planke har fjær og not på alle fire sider

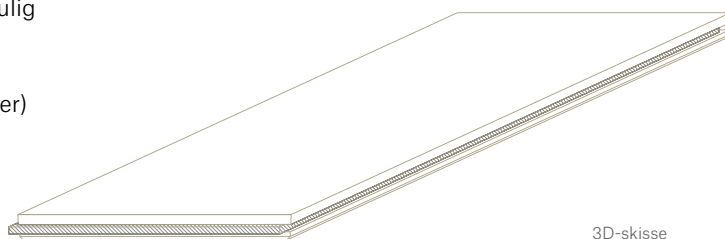

## Produktsortiment

Layers Eik fås i én standarddimensjon: 19 mm tykk, 300 mm bred opptil 4 m fallende lengder.

Med fallende lengder leveres plankene i vilkårlige lengder. Det skaper en flytende overgang fra rom til rom og et sammenhengende uttrykk som kler mange prosjekter. Hver planke lages så lang som mulig, og på den måten oppnås en enestående utnyttelse av råtreet.



## Produktdata og toleranser

<b>Beskrivelse</b>	Lamell-opbygde gulvbord i tre lag, med topplamell i Eik. Alle tre lag består av europeisk hardved Alle lagene er laget av 6,4 mm massiv eik
<b>Lengde</b>	2 - 4 m i fallende lengder
<b>Bredde</b>	300 mm. Toleranse: +/- 1,0 mm
<b>Tykkelse</b>	19 mm. Toleranse: +/- 0,5 mm
<b>Rettvinklet</b>	90 grader +/- 0,1° grad
<b>Trefukt</b>	7 +/- 1 %
<b>Fjær og not</b>	6 mm
<b>Overflatebehandling</b>	Ubehandlet. Slipes og behandles etter legging
<b>Montage</b>	Montering i henhold til gjeldende Dinesen veiledning

## Tekniske egenskaper

<b>Hardhet (Brinell)</b>	3,5	
<b>Reaksjon mot brann</b>	Dfl-s1	EN 14 342
<b>Termisk modstand</b>	0,17	EN 14 342
<b>Varmeledningsevne (R)</b>	0,11	EN 14 342
<b>Formaldehydinnhold</b>	Class E1	EN 14 342
<b>Pentaklorfenol-innhold</b>	PCP < 5 ppm	EN 14 342
<b>Densitet (kg/m<sup>3</sup>)</b>	650	



Se også yteevnedeklarasjonen (DoP) og sorteringsbeskrivelsen, som begge kan finnes på [dinesen.com/teknikk](https://dinesen.com/teknikk)

### Emballasje og vekt

Plankene er innpakket i lufttett plastemballasje og leveres med lastebil til gatedør.

Plankevekt ca.: 12,5 kg / m<sup>2</sup>

# Generelt

## Om plankerne

Plankene leveres ubehandlet og har en trefuktighet på 7 +/- 1 %. Dinesen gulvplanker er CE-merket i henhold til EN 14342.

## Leveringstid

Leveringstiden avhenger av variant og mengde. Leveringstid opplyses ved henvendelse på telefon +45 7455 2140.

## Oppbevaring

Ved kortere oppbevaring må gulvplankene oppbevares innenfor i et lukket, tørt og varmt rom. De legges oppklosset på tilfarere og pakkes tett i plast – også på undersiden.

## Legging

Les alltid våre [veiledninger](#) eller kontakt vår tekniske avdeling på [technical@dinesen.com](mailto:technical@dinesen.com) eller +45 2095 4523.

Merk at plankene må hellimes på et stabilt undergulv med et av Dinesen anbefalt limsystem.

## Gulvvarme

Velegnet til gulvvarme.

## Vedlikeholdelse

Vi anbefaler Dinesen produkter til [behandling, pleie og vedlikehold](#). Hvis man vil ha et Dinesen gulv som holder seg vakkert, forutsetter det anvendelse av Dinesen pleieprodukter. Vi kan ikke garantere holdbarheten og overflatens tilstand ved bruk av andre produkter.

## Webshop

Webshop med pleieprodukter og instruksjonsvideoer finnes på [dinesen.com](https://dinesen.com).

## Priser

For oppdaterte priser, henviser vi til [dinesen.com](https://dinesen.com).

Vi tar forbehold for trykkfeil.